



Juego monocomando para lavabo vessel

Características:

- Fácil instalación • Larga vida útil • Bajo consumo de agua 8.3 lt/min.

Encuentre
Repuestos Legítimos FV y
la Garantía Total FV en:
www.fvandina.com



LEA Y CONSERVE ESTA INFORMACIÓN:

Antes de instalar la grifería, drene muy bien la tubería dejando pasar abundante agua, a fin de eliminar impurezas o residuos de construcción.

RECOMENDACIONES:

Asegúrese que la persona que vaya a instalar el producto sea un profesional en la materia, para prevenir errores que afecten las instalaciones o al correcto funcionamiento de la grifería.

Preferiblemente, ajuste las partes visibles de la grifería SIN UTILIZAR herramientas dentadas pues éstas rayan o pelan la superficie y el acabado del producto.

En caso de que sea necesario utilizar herramientas proteja el acabado de la grifería con un recorte de caucho (de tubo de llanta) colocado entre los dientes de la herramienta y la grifería para ajustar sin lastimarla.

Nuestras Mangueras Flexibles YA INCLUYEN empaques, NO USE teflón o sellante, salvo que lo diga en esta hoja.

FV se reserva el derecho de modificar, cambiar, mejorar y/o anular materiales, productos y/o diseños sin previo aviso.

* Códigos de producto para los que aplica esta hoja de instalación.

MEDIDAS SUGERIDAS PARA LA INSTALACIÓN (en cm):

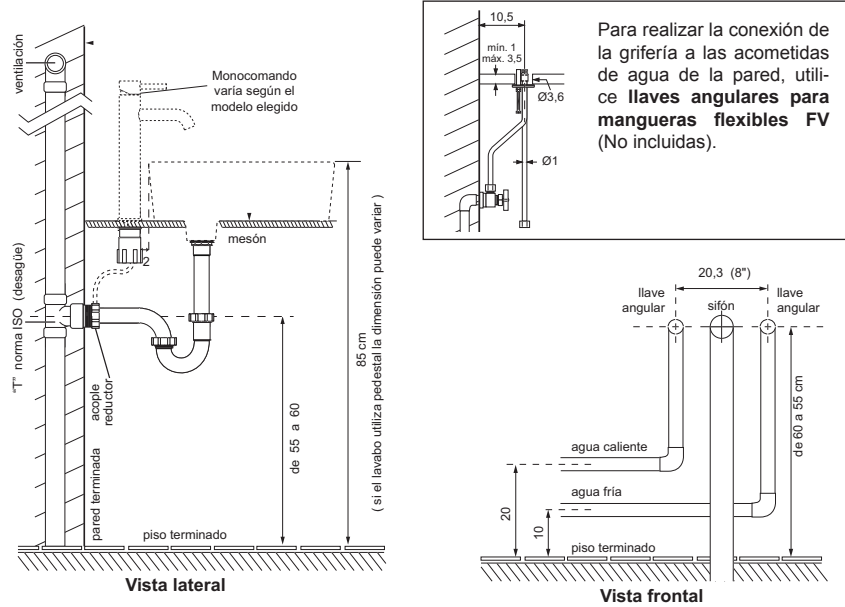

E181.02/D3	E181.03/D6	E181.03/12	E181.03/X5
E181.03/D3E	E181.03/U5	E181.03/39	E181.03/L5
E181.03.07/D3	E181.03/06	E181.03/85	E181.03/D9

INSTALACIÓN DEL JUEGO MONOCOMANDO:

Antes de ubicar definitivamente el lavabo debe instalar la grifería siguiendo estos pasos:

1- Ajuste las mangueras flexibles al monocomando, ver gráfico 1.

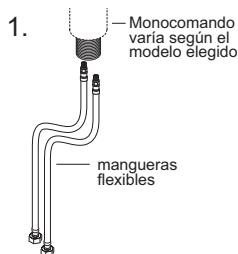

2- Si el monocomando tiene roseta. Coloque la roseta con el o'ring en la base del monocomando, de lo contrario coloque el o'ring en la base.

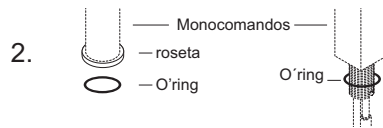

3- Verifique si el monocomando de su elección tiene perno de sujeción y proceda a ajustarlos al monocomando, ver gráfico 3.

De no ser así, siga al paso # 4.

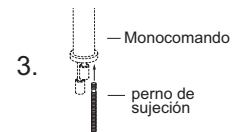

4- Dependiendo del modelo del monocomando. Ubique las piezas de ajuste por debajo del mesón e instale usando una herramienta adecuada. Ver gráfico 4.

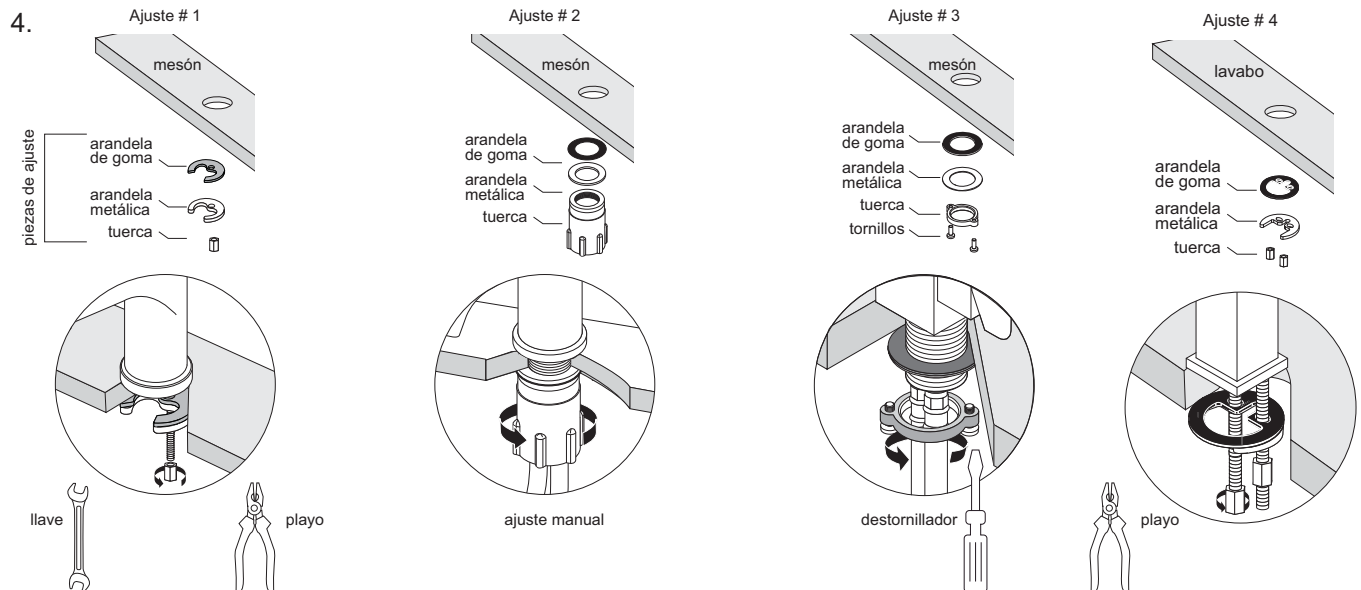

5- Instale el lavabo y conecte el otro extremo de las mangueras flexibles a las llaves angulares FV (no incluidas), en las acometidas de agua fría y caliente.

INSTALACIÓN DEL DESAGÜE CON TAPA FIJA:

Confirme el modelo de desagüe y proceda a la instalación.

- 1- Separe el alargue del cuerpo del desagüe, coloque las piezas de acuerdo al gráfico. Verifique la ubicación de los empaques.

Atornille de nuevo el alargue al cuerpo del desagüe y asegúrelo al lavabo ajustando la contratuerca con una llave (no apriete en exceso) hasta fijar el empaque.

No utilice ningún tipo de sellante.

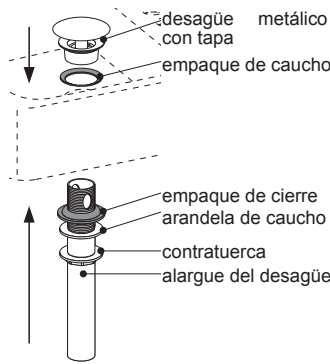

INSTALACIÓN DEL DESAGÜE TIPO PUSH:

Confirme el modelo de desagüe y proceda a la instalación.

- 1- Separe el tubo de alargue del cuerpo del desagüe, coloque las piezas en el lavabo de acuerdo al gráfico. Verifique la ubicación de los empaques.
- 2- Colocar el empaque de cierre para desagüe.

- 3- Asegure el cuerpo del desagüe al lavabo ajustando la tuerca, use una herramienta apropiada hasta fijar el empaque de cierre.

- 4- Ajuste la tuerca unión al cuerpo del desagüe para unir el tubo de alargue (no apriete en exceso).

No utilice ningún tipo de sellante.

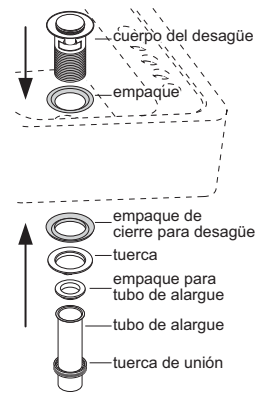

INSTALACIÓN DEL SIFÓN DE BRONCE:

Confirme el tipo de sifón y proceda a la instalación.

- 1- Para instalar el sifón, pegue el acople reductor universal al recolector de aguas servidas ("T" de PVC - norma ISO) con pegamento para PVC o similar.

TENGA CUIDADO PARA NO DAÑAR EL ACABADO DEL PRODUCTO.

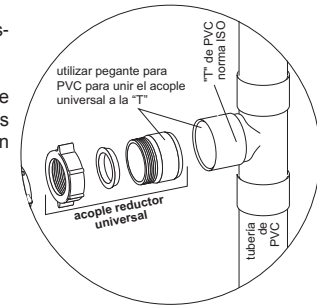

- 2- Confirme si es sifón del producto es de bronce o de resina plástica y verifique los empaques en los gráficos siguientes. Arme el sifón y el acople en la posición en la que quedará. La correcta ubicación de la conicidad de los empaques es hacia la "U" del sifón y la del anillo plástico es hacia la "T" de PVC.

No utilice ningún tipo de sellante.

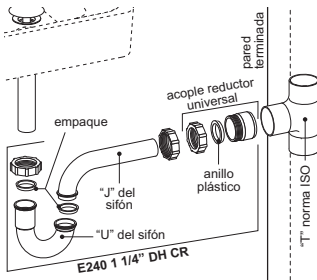

- 3- La distancia "x" varía de acuerdo al modelo y tamaño del lavabo que usted haya elegido. En algunos casos, se deberá recortar la "J" para permitir un perfecto ensamble del sifón al acople reductor universal.

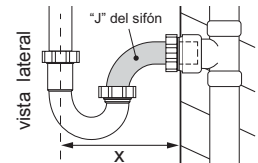

- 4- Con el desagüe y el acople armados ajuste manualmente las tuercas, para realizar un perfecto sellado. Realice una prueba y verifique que no existan fugas.

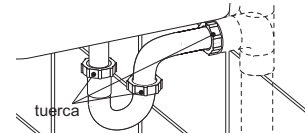

NOTAS DEL SIFÓN:

- Cada sifón FV lleva su respectivo empaque, que se ajusta al acople reductor universal. El acople reductor universal sirve para instalar perfectamente sifones de 1 1/4" ó 1 1/2". El acople reductor universal evita fugas de aguas negras que frecuentemente ocurren al instalar los sifones a la pared.
- El sello hermético que proporciona el acople reductor universal evita el uso de materiales aislantes que no son muy efectivos tales como: cementina, masilla, tela, etc.
- El acople reductor universal debe ser pegado en el recolector de aguas servidas ("T" de PVC norma ISO) con pegamento para PVC o algún similar.
- Los sifones de bronce o de resina plástica FV resisten las peores condiciones de humedad y salinidad, sin sufrir corrosión. En caso de utilizar productos químicos para destapar sifones de bronce, asegúrese de dejar correr abundante agua, evitando así que el ácido ataque la superficie metálica del sifón.

FUNCIONAMIENTO:

El diseño de la manija y grifería varían según el modelo de monocomando elegido.

manija de apertura superior

Apertura y cierre

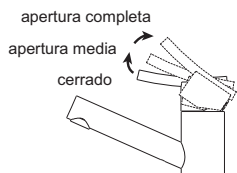

Regulación de temperatura

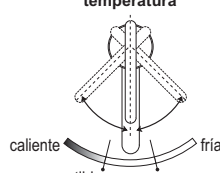

manija de apertura lateral

Apertura y cierre

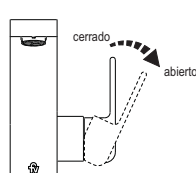

Regulación de temperatura

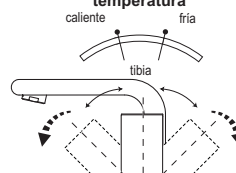

AIREADOR: Debido al uso normal y a la acumulación de sedimentos, el aireador del pico puede taparse y perder caudal.

Para realizar mantenimiento, retire el aireador del pico usando una moneda o una llave de pico según el modelo de aireador disponible.

NOTA:

El juego E181.03.07/D3 cuenta con un aireador basculante que permite cambiar el ángulo del chorro.



SUGERENCIAS DE MANTENIMIENTO:

CARTUCHOS CERÁMICOS:

La precaución básica es la limpieza de las cañerías de alimentación para retirar todas las impurezas que pueden llegar a dañar a los cartuchos cerámicos. No presione más de la cuenta.

El cartucho cerámico debe ser revisado únicamente por personas capacitadas, caso contrario la Fábrica no se responsabilizará por daños ocasionados.

AIREADORES - CORTACHORROS - FILTROS DE DUCHA:

Con el uso normal se acumulan impurezas en el interior de estos componentes. Para limpiarlos, desarme la parte involucrada (boquilla del pico o cabeza de la ducha) y lave las piezas correspondientes bajo un chorro abundante de agua con un cepillo de dientes. Utilice elementos de limpieza suaves. No emplee elementos corto-punzantes.

Si estos componentes se obstruyen con impurezas o sedimentos sólidos calcáreos

(sarro), retírelos de su sitio y colóquelos en un recipiente con vinagre o desengrasante líquido durante toda la noche. A la mañana siguiente enjuáguelos con abundante agua e instálelos de nuevo en su sitio.

CUIDADO DE LA GRIFERIA:

El uso normal de la grifería genera manchas sobre su superficie debido a las sustancias alcalinas (jabón) y sales calcáreas del agua).

Para retirarlas y mantener el brillo del producto siga los siguientes consejos:

- Nunca use materiales de limpieza que contengan ácidos clorhídrico, fórmico, fosfórico, acético o mezclas.

- Nunca use materiales de limpieza o aparatos con efecto abrasivo, como polvos de limpieza, almohadillas de la esponja o estropajos metálicos.

- Nunca use disolventes como el thinner sobre piezas acrílicas porque disminuye su resistencia y provoca su rotura.

- Si usa limpiadores en spray, rocíe primero hacia una tela suave o esponja. Nunca rocíe directamente hacia la grifería.

- Después de limpiar, enjuague completamente con agua limpia para quitar cualquier residuo.

- Séquela inmediatamente utilizando un paño de algodón suave y limpio que no raye la superficie.

- Frote la superficie de la grifería con cera FV-Magic (ref.: EL-002.0 DH), dejándola secar por unos minutos y retírela usando un paño suave de algodón. No deje la cera en la grifería por tiempo prolongado.

- La limpieza regular con FV-Magic previene las manchas y calcificación.

LA GARANTÍA NO CUBRE DAÑOS CAUSADOS POR EL TRATAMIENTO INADECUADO DE LA SUPERFICIE DE LA GRIFERIA.



Encuentre
Repuestos Legítimos FV y
la Garantía Total FV en:
www.fvandina.com

